



Projekteringsguide

ASSA ABLOY
Opening Solutions

ASSA ABLOY dörrstängare

The global leader in
door opening solutions

Innehåll

Dörrstängare med glidskena och Cam Motion teknik				
DC500 / DC700	Enkeldörr	Standardmontage	4 - 7	
DC700	Enkeldörr	Elektromagnetisk uppställning	8 - 9	
DC700	Enkeldörr	Elektromagnetisk uppställning, inbyggd rökdetektor	10 - 11	
DC700	Pardörr	Standardmontage och Elektromekanisk uppställning	12 - 13	
Dörrstängare med standardarm och Rack & Pinion teknik				
DC200 / DC300	Enkeldörr	Standardmontage	14 - 15	
DC347 Superman	Enkeldörr	Standardmontage	16 - 17	
Dörrstängare Frisving med glidskena och Cam Motion teknik				
DC700G-FM	Enkeldörr	Frisving / Elektromekanisk uppställning	18 - 20	
Dörrstängare Frisving med standardarm / glidskena och Rack & Pinion teknik				
DC640	Enkeldörr	Frisving / Elektromekanisk uppställning	21 - 25	
Dörrstängare med glidskena och Cam Motion teknik - Infälld				
DC840 / DC860	Enkeldörr	Standardmontage och Elektromekanisk uppställning	26	
DC840 / DC860	Pardörr	Standardmontage och Elektromekanisk uppställning	27	





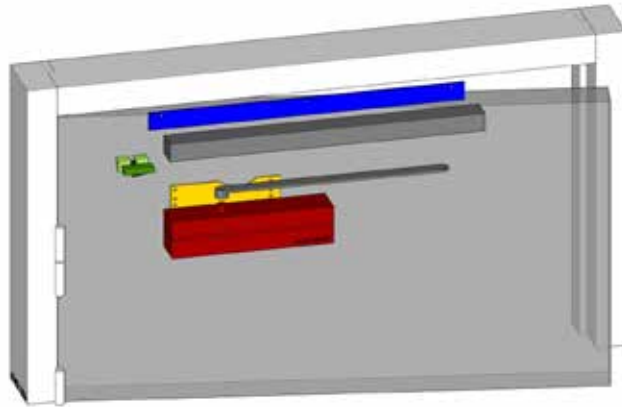

Översikt ASSA ABLOY dörrstängare

	Glidskena (Cam Motion teknik)						Standardarm (Rack & Pinion teknik)				
					Infällda						
	DC500	DC700	DC700 AC	DC700 G-FM	DC840	DC860	DC200	DC300	DC347	DC640	
Storlek EN 1-7	1-4	3-6	3-6	3-6	1-4	1-5	2-4	3-6	5-7	2-6	
Öppningsvinkel anslag (upp till)	120°				120°		180°				
Öppningsvinkel gångjärn (upp till)	170°		180°	170°							
Branddörrstängning	✓	✓	✓	✓	✓	✓	✓	✓	✓	✓	
Öppningsmotstånd	⚠	⚠	⚠	⚠	⚠	⚠	⚠	⚠	⚠	⚠	
Design / Estetik	⚠	⚠	⚠	⚠	↑	↑	⚠	⚠	⚠	⚠	
YD/ID (rekommendation)	ID<10M	YD/ID		ID	ID<10M	YD/ID	ID<10M	YD/ID	YD>12M	ID	
Dörrbladsvikt (upp till)	80 kg	120 kg		120 kg	80 kg	100 kg	80 kg	120 kg	160 kg	120 kg	
Placering dörrstängarhus											
Dörr gångjärn (enkeldörr / pardörr)	✓✓	✓✓	✓✓	✓✓	✓✓	✓✓	✓✓	✓✓	✓✓	✓✓	
Dörr anslag (enkeldörr / pardörr)	✓✓	✓✓	✗✗	✓✓	✓✓	✓✓	✗✗	✗✗	✗✗	✗✗	
Karm gångjärn (enkeldörr / pardörr)	✓✗	✓✗	✓✗	✓✗	✓✗	✓✗	✗✗	✗✗	✗✗	✓✓	
Karm anslag (enkeldörr / pardörr)	✓✗	✓✗	✓✗	✓✗	✓✗	✓✗	✓✓	✓✓	✓✓	✓✓	
Enkeldörrar	G195			-	G893		L190		L197	-	
Enkeldörr mekanisk uppställning	G195 + A152			-	G893 + A152		L191		-	-	
Enkeldörr, integrerad branduppställning	-	G460	-	G195	G880		-	-	L190	G195	
Uppställningsvinkel anslagssida	120°			120°	120°		150°		-	180°	120°
Uppställningsvinkel gångjärnssida	130°			170°					-	120°	170°
Pardörr	G461			-	G881		2 x L190		-	-	
Pardörr, integrerad branduppställning	G462/G464		-	G461	G882/G884		-	-	-	L190	G195
Uppställningsvinkel anslagssida	120°		-	120°	120°		-	-	-	180°	120°
Uppställningsvinkel gångjärnssida	130°		-	130°			-	-	-	120°	170°
Frisving - Free-Swing	-	-	-	G795	-	-	-	-	-	L690	G694













Kräver extern koordinator ASSA 2000



Översikt ASSA ABLOY dörrstängare



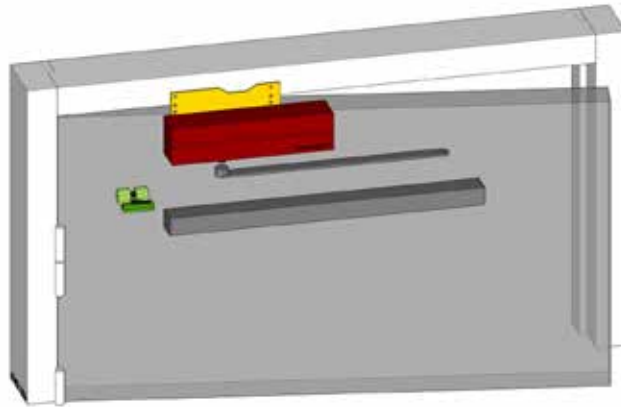

Detta montage omfattar följande komponenter:			Kommentar:
	Dörrstängarhus	DC500 / DC700	I denna applikation kan även DC700DA (fördröjd stängning) och DC700AC (180° öppning) användas
	Glidskena / armsystem	G195	Karmdjup max 13 mm
Vid behov tillkommer följande komponenter:			
	Montageplatta	A120	För dörrstängarhus
	Montageplatta	A115	För glidskena / armsystem
	Uppställningsanordning	A152*	Uppställningsvinkel <130° - Får INTE användas på branddörrar
	Öppningsdämpare	A153*	Begränsar öppningsvinkeln <130° - Minskar påfrestningen på glidskena och dörrstängarhus
* A152 och A153 kan inte monteras i samma dörr			

Artikelnummer













	Produkt	Silver	Brun	Svart	Vit	Rostfritt	
	DC500 Komplet (DC500, G195, A120)	706142100170	-	-	-	-	-
	DC700 Komplet (DC700, G195, A120)	706143100170	-	-	-	-	-
	DC500 Dörrstängarhus	DC500-----EV1-	DC500-----8014	DC500-----9005	DC500-----9016	DC500-----35--	-
	DC700 Dörrstängarhus	DC700-----EV1-	DC700-----8014	DC700-----9005	DC700-----9016	DC700-----35--	-
	DC700DA Dörrstängarhus	DC700DA----EV1-	DC700DA----8014	DC700DA----9005	DC700DA----9016	-	-
	DC700AC Dörrstängarhus	DC700AC----EV1-	-	-	-	-	-
	G195 Armsystem	DCG195-----EV1-	DCG195-----8014	DCG195-----9005	DCG195-----9016	DCG195-----35--	-
	A120 Montageplatta	-	-	-	-	-	DCA120-----40
	A115 Montageplatta	DCA115-----EV1-	DCA115----8014	DCA115-----9005	DCA115-----9016	-	-
	A152 Uppställningsanordning	-	-	-	-	-	DCA152-----40
	A153 Öppningsdämpare	-	-	-	-	-	DCA153-----40
							
							



ASSA ABLOY DC500 / DC700, dörrstängare med glidskena Karmmontage gångjärnssida



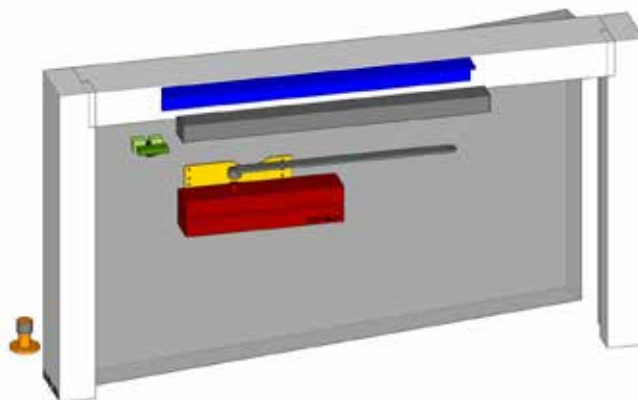

Detta montage omfattar följande komponenter:			Kommentar:
	Dörrstängarhus	DC500 / DC700	I denna applikation kan även DC700DA (fördröjd stängning) användas
	Glidskena / armsystem	G195	Karmdjup max 3 mm
Vid behov tillkommer följande komponenter:			
	Montageplatta	A120	För dörrstängarhus
	Uppställningsanordning	A152*	Uppställningsvinkel <130° - Får INTE användas på branddörrar
	Öppningsdämpare	A153*	Begränsar öppningsvinkeln <130° - Minskar påfrestningen på glidskena och dörrstängarhus
* A152 och A153 kan inte monteras i samma dörr			

Artikelnummer













		Produkt	Silver	Brun	Svart	Vit	Rostfritt	
		DC500	Komplett (DC500, G195, A120)	706142100170	-	-	-	-
		DC700	Komplett (DC700, G195, A120)	706143100170	-	-	-	-
	DC500	Dörrstängarhus	DC500-----EV1-	DC500-----8014	DC500-----9005	DC500-----9016	DC500-----35--	-
	DC700	Dörrstängarhus	DC700-----EV1-	DC700-----8014	DC700-----9005	DC700-----9016	DC700-----35--	-
	DC700DA	Dörrstängarhus	DC700DA----EV1-	DC700DA----8014	DC700DA----9005	DC700DA----9016	-	-
	DC700AC	Dörrstängarhus	DC700AC----EV1-	-	-	-	-	-
	G195	Armsystem	DCG195-----EV1-	DCG195-----8014	DCG195-----9005	DCG195-----9016	DCG195-----35--	-
	A120	Montageplatta	-	-	-	-	-	DCA120-----40
	A152	Uppställningsanordning	-	-	-	-	-	DCA152-----40
	A153	Öppningsdämpare	-	-	-	-	-	DCA153-----40



ASSA ABLOY DC500 / DC700, dörrstängare med glidskena Dörrmontage anslagsida





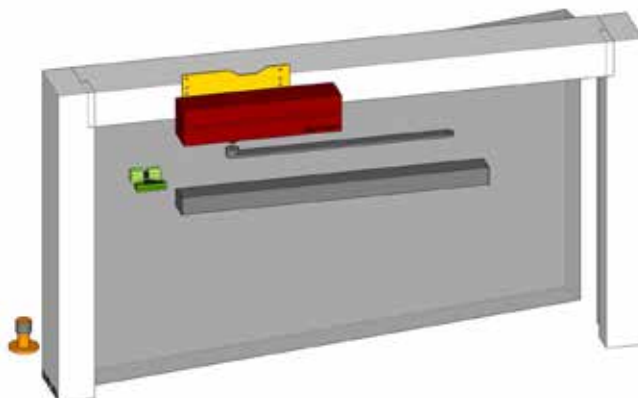

Detta montage omfattar följande komponenter:			Kommentar:
	Dörrstängarhus	DC500 / DC700	I denna applikation kan även DC700DA (fördröjd stängning) användas
	Glidskena / armsystem	G195	Karmdjup max 3 mm
Vid behov tillkommer följande komponenter:			
	Montageplatta	A120	För dörrstängarhus
	Uppställningsanordning	A152*	Uppställningsvinkel <130° - Får INTE användas på branddörrar
	Öppningsdämpare	A153*	Begränsar öppningsvinkeln <130° - Minskar påfrestningen på glidskena och dörrstängarhus
* A152 och A153 kan inte monteras i samma dörr			

Artikelnummer









		Produkt	Silver	Brun	Svart	Vit	Rostfritt		
		DC500	Komplett (DC500, G195, A120)	706142100170	-	-	-	-	
		DC700	Komplett (DC700, G195, A120)	706143100170	-	-	-	-	
		DC500	Dörrstängarhus	DC500-----EV1-	DC500-----8014	DC500-----9005	DC500-----9016	DC500-----35--	-
		DC700	Dörrstängarhus	DC700-----EV1-	DC700-----8014	DC700-----9005	DC700-----9016	DC700-----35--	-
		DC700DA	Dörrstängarhus	DC700DA----EV1-	DC700DA----8014	DC700DA----9005	DC700DA----9016	-	-
		DC700AC	Dörrstängarhus	DC700AC----EV1-	-	-	-	-	-
		G195	Armsystem	DCG195-----EV1-	DCG195-----8014	DCG195-----9005	DCG195-----9016	DCG195-----35--	-
		A120	Montageplatta	-	-	-	-	-	DCA120-----40
		A152	Uppställningsanordning	-	-	-	-	-	DCA152-----40
		A153	Öppningsdämpare	-	-	-	-	-	DCA153-----40



ASSA ABLOY DC500 / DC700, dörrstängare med glidskena Karmmontage anslagsida



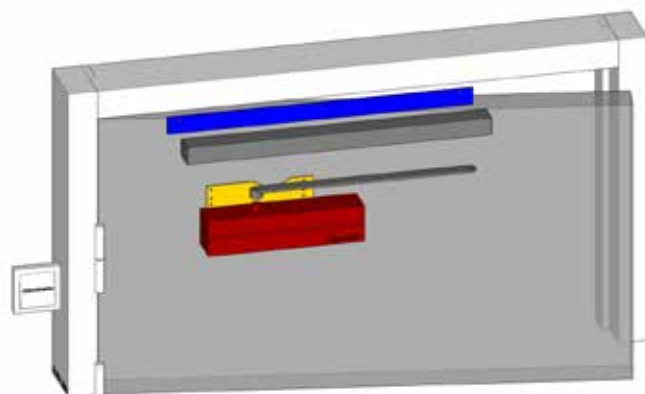

Detta montage omfattar följande komponenter:		Kommentar:	
	Dörrstängarhus	DC500 / DC700	I denna applikation kan även DC700DA (fördröjd stängning) användas
	Glidskena / armsystem	G195	Karmdjup max 60 mm
Vid montage på anslagsida rekommenderas:			
	Öppningsdämpare	A153*	Minskar påfrestningen på glidskena och dörrstängarhus
	Mekanisk dörrstopp		
Vid behov tillkommer följande komponenter:			
	Montageplatta	A120	För dörrstängarhus
	Uppställningsanordning	A152*	Uppställningsvinkel <130° - Får INTE användas på branddörrar
* A152 och A153 kan inte monteras i samma dörr			

Artikelnummer





	Produkt	Silver	Brun	Svart	Vit	Rostfritt	
	DC500 Komplett (DC500, G195, A120)	706142100170	-	-	-	-	-
	DC700 Komplett (DC700, G195, A120)	706143100170	-	-	-	-	-
	DC500 Dörrstängarhus	DC500-----EV1-	DC500-----8014	DC500-----9005	DC500-----9016	DC500-----35--	-
	DC700 Dörrstängarhus	DC700-----EV1-	DC700-----8014	DC700-----9005	DC700-----9016	DC700-----35--	-
	DC700DA Dörrstängarhus	DC700DA----EV1-	DC700DA----8014	DC700DA----9005	DC700DA----9016	-	-
	G195 Armsystem	DCG195-----EV1-	DCG195-----8014	DCG195-----9005	DCG195-----9016	DCG195-----35--	-
	A120 Montageplatta	-	-	-	-	-	DCA120-----40
	A152 Uppställningsanordning	-	-	-	-	-	DCA152-----40
	A153 Öppningsdämpare	-	-	-	-	-	DCA153-----40



ASSA ABLOY DC700 med elektromekanisk uppställning Dörrmontage gångjärnssida



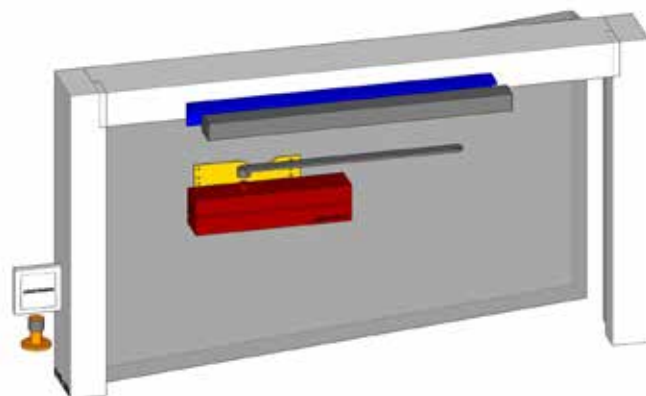

Detta montage omfattar följande komponenter:			Kommentar:
	Dörrstängarhus	DC700	
	Glidskena / armsystem	G460	Med inbyggd elektromekanisk uppställningsanordning. Karmdjup max 18 mm
Vid behov tillkommer följande komponenter:			
	Montageplatta	A120	För dörrstängarhus
	Montageplatta	A115	För glidskena / armsystem
Vid montage av armsystem med elektromekanisk uppställningsanordning rekommenderas:			
	Dörrstängningsknapp	1007	

Artikelnummer





	Produkt	Silver	Brun	Svart	Vit	Rostfritt	
	DC700 Dörrstängarhus	DC700-----EV1-	DC700-----8014	DC700-----9005	DC700-----9016	DC700-----35--	-
	G460 Armsystem	DCG460-----EV1-	DCG460-----8014	DCG460-----9005	DCG460-----9016	DCG460-----35--	-
	A120 Montageplatta	-	-	-	-	-	DCA120-----40
	A115 Montageplatta	DCA115-----EV1-	-	-	-	-	-
	1007 Dörrstängningsknapp	-	-	-	812345 100 000	-	-



ASSA ABLOY DC700 med elektromekanisk uppställning Dörrmontage anslagsida

Detta montage omfattar följande komponenter:		Kommentar:
	Dörrstängarhus	DC700
	Glidskena / armsystem	G460
Med inbyggd elektromekanisk uppställningsanordning. Karmdjup max 20 mm		
Vid montage på anslagsida rekommenderas:		
	Mekanisk dörrstopp	
Vid behov tillkommer följande komponenter:		
	Montageplatta	A120
För dörrstängarhus		
	Vinkelkonsol	A116
För montage i karmöverstycke / infodring. Krävs vid karmdjup över 20 mm		
Vid montage av armsystem med elektromekanisk uppställningsanordning rekommenderas:		
	Dörrstängningsknapp	1007

Artikelnummer

	Produkt	Silver	Brun	Svart	Vit	Rostfritt	
	DC700 Dörrstängarhus	DC700-----EV1-	DC700-----8014	DC700-----9005	DC700-----9016	DC700-----35--	-
	G460 Armsystem	DCG460-----EV1-	DCG460-----8014	DCG460-----9005	DCG460-----9016	DCG460-----35--	-
	A120 Montageplatta	-	-	-	-	-	DCA120-----40
	A116 Vinkelkonsol	DCA116-----EV1-	DCA116-----8014	DCA116-----9005	DCA116-----9016	-	-
	1007 Dörrstängningsknapp	-	-	-	812345 100 000	-	-

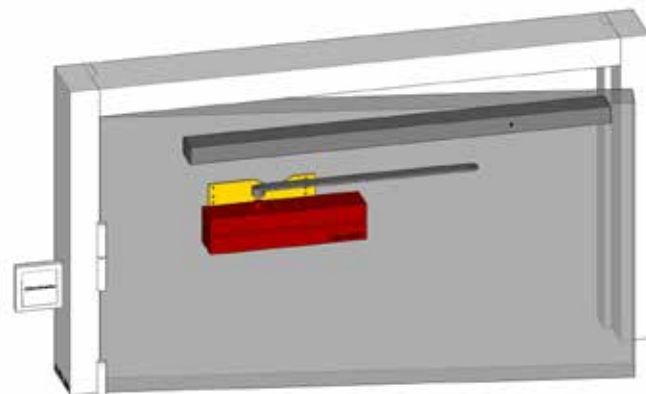

ASSA ABLOY DC700 med elektromekanisk uppställning, inbyggd rökdetektor Dörrmontage gångjärnssida



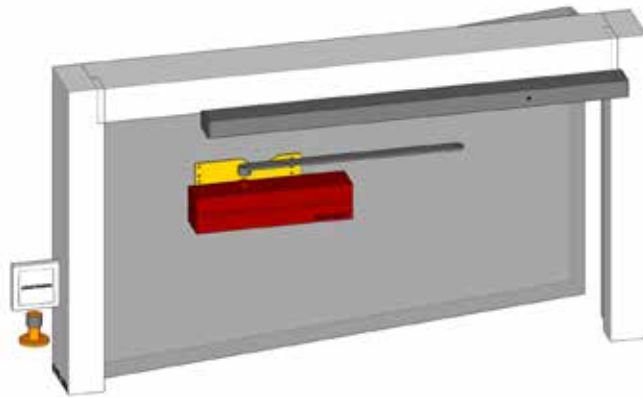

Detta montage omfattar följande komponenter:			Kommentar:
	Dörrstängarhus	DC700	
	Glidskena / armsystem	G-S	Med inbyggd elektromekanisk uppställningsanordning och rökdetektor. Karmdjup max 10 mm
Vid behov tillkommer följande komponenter:			
	Montageplatta	A120	För dörrstängarhus
Vid montage av armsystem med elektromekanisk uppställningsanordning rekommenderas:			
	Dörrstängningsknapp	1007	

Artikelnummer



		Produkt	Silver	Brun	Svart	Vit	Rostfritt	
	DC700	Dörrstängarhus	DC700-----EV1-	DC700-----8014	DC700-----9005	DC700-----9016	DC700-----35--	-
	G-S	Armsystem	DCG-10-31N-EV1-	-	-	-	-	-
	A120	Montageplatta	-	-	-	-	-	DCA120-----40
	1007	Dörrstängningsknapp	-	-	-	812345 100 000	-	-



ASSA ABLOY DC700 med elektromekanisk uppställning, inbyggd rökdetektor Dörrmontage anslagsida





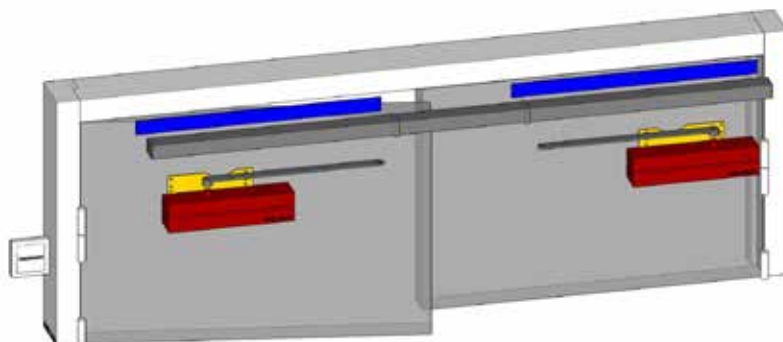

Detta montage omfattar följande komponenter:			Kommentar:
	Dörrstängarhus	DC700	
	Glidskena / armsystem	G-S	Med inbyggd elektromekanisk uppställningsanordning och rökdetektor. Karmdjup max 25 mm
Vid montage på anslagsida rekommenderas:			
	Mekanisk dörrstopp		
Vid behov tillkommer följande komponenter:			
	Montageplatta	A120	För dörrstängarhus
Vid montage av armsystem med elektromekanisk uppställningsanordning rekommenderas:			
	Dörrstängningsknapp	1007	

Artikelnummer







	Produkt	Silver	Brun	Svart	Vit	Rostfritt	
	DC700 Dörrstängarhus	DC700-----EV1-	DC700-----8014	DC700-----9005	DC700-----9016	DC700-----35--	-
	G-S Armsystem	DCG-10-31N-EV1-	-	-	-	-	-
	A120 Montageplatta	-	-	-	-	-	DCA120-----40
	1007 Dörrstängningsknapp	-	-	-	812345 100 000	-	-



ASSA ABLOY DC700 pardörr, inbyggd koordinatör, med eller utan elektromekanisk uppställning Dörrmontage gångjärnssida

Detta montage omfattar följande komponenter:			Kommentar:
	Dörrstängarhus	DC700	
	Glidskena / armsystem	G461	Armsystem med inbyggd koordinatör. Karmdjup max 18 mm (gäller alla armsystem i denna applikation)
	Glidskena / armsystem	G462	Armsystem med inbyggd koordinatör och 2 st elektromekaniska uppställningsanordningar
	Glidskena / armsystem	G464	Armsystem med inbyggd koordinatör och 1 st elektromekaniska uppställningsanordningar
Vid behov tillkommer följande komponenter:			
	Montageplatta	A120	För dörrstängarhus
	Montageplatta	A115	För glidskena / armsystem, 2 st erfordras
Vid montage av armsystem med elektromekanisk uppställningsanordning rekommenderas:			
	Dörrstängningsknapp	1007	Gäller armsystem G462, G464

Artikelnummer

	Produkt	Silver	Brun	Svart	Vit	Rostfritt	
	DC700 Dörrstängarhus	DC700-----EV1-	DC700-----8014	DC700-----9005	DC700-----9016	DC700-----35--	-
	G461 Armsystem	DCG461-----EV1-	DCG461-----8014	DCG461-----9005	DCG461-----9016	DCG461-----35--	-
	G462 Armsystem	DCG462-----EV1-	DCG462-----8014	DCG462-----9005	DCG462-----9016	DCG462-----35--	-
	G464 Armsystem	DCG464-----EV1-	DCG464-----8014	DCG464-----9005	DCG464-----9016	DCG464-----35--	-
	A120 Montageplatta	-	-	-	-	-	DCA120-----40
	A115 Montageplatta	DCA115-----EV1-	DCA115-----8014	DCA115-----9005	DCA115-----9016	-	-
	1007 Dörrstängningsknapp	-	-	-	812345 100 000	-	-

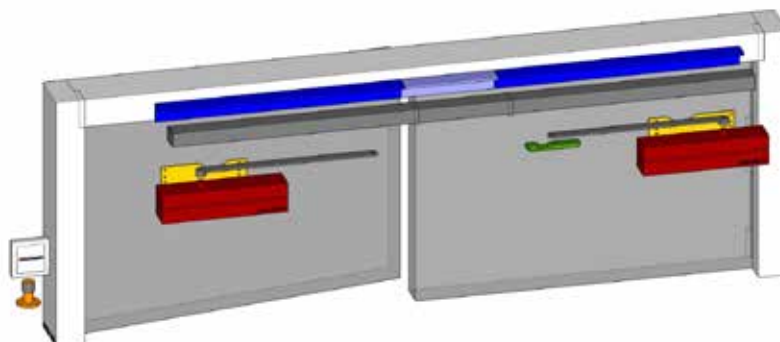

ASSA ABLOY DC700 pardörr, inbyggd koordinatör, med eller utan elektromekanisk uppställning Dörrmontage anslagsida

Detta montage omfattar följande komponenter:			Kommentar:
	Dörrstängarhus	DC700	
	Glidskena / armsystem	G461	Armsystem med inbyggd koordinatör. Karmdjup max 20 mm (gäller alla armsystem i denna applikation)
	Glidskena / armsystem	G462	Armsystem med inbyggd koordinatör och 2 st elektromekaniska uppställningsanordningar
	Glidskena / armsystem	G464	Armsystem med inbyggd koordinatör och 1 st elektromekaniska uppställningsanordningar
	Koordinatorstillbehör	G120	OBS! MÅSTE monteras i denna applikation
Vid montage på anslagsida rekommenderas:			
	Mekanisk dörrstopp		
Vid behov tillkommer följande komponenter:			
	Montageplatta	A120	För dörrstängarhus
	Vinkelkonsol	A116	För montage i karmöverstycke / infodring, 2 st erfordras. Krävs vid karmdjup över 20 mm
	Vinkelkonsol, mittdel	A117	För montage i karmöverstycke / infodring. Krävs vid karmdjup över 20 mm
Vid montage av armsystem med elektromekanisk uppställningsanordning rekommenderas:			
	Dörrstängningsknapp	1007	Gäller armsystem G462, G464





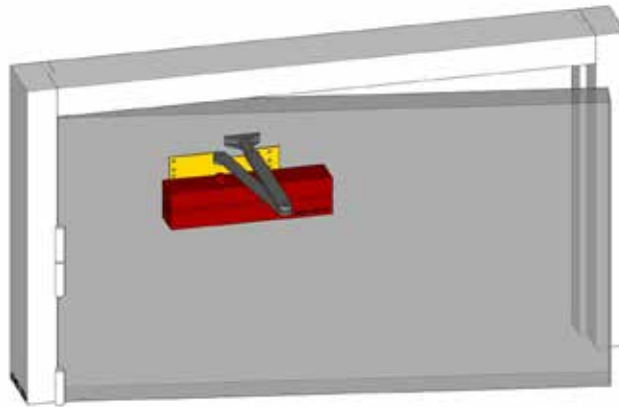

Artikelnummer

	Produkt	Silver	Brun	Svart	Vit	Rostfritt	
	DC700 Dörrstängarhus	DC700-----EV1-	DC700-----8014	DC700-----9005	DC700-----9016	DC700-----35--	-
	G461 Armsystem	DCG461-----EV1-	DCG461-----8014	DCG461-----9005	DCG461-----9016	DCG461-----35--	-
	G462 Armsystem	DCG462-----EV1-	DCG462-----8014	DCG462-----9005	DCG462-----9016	DCG462-----35--	-
	G464 Armsystem	DCG464-----EV1-	DCG464-----8014	DCG464-----9005	DCG464-----9016	DCG464-----35--	-
	G120 Koordinatorstillbehör	DCG120-----EV1-	DCG120-----8014	DCG120-----9005	DCG120-----9016	DCG120-----35--	-
	A120 Montageplatta	-	-	-	-	-	DCA120-----40
	A116 Vinkelkonsol	DCA116-----EV1-	DCA116-----8014	DCA116-----9005	DCA116-----9016	-	-
	A117 Vinkelkonsol, mittdel	DCA117-----EV1-	DCA117-----8014	DCA117-----9005	DCA117-----9016	-	-
	1007 Dörrstängningsknapp	-	-	-	812345 100 000	-	-













ASSA ABLOY DC200 / DCC300, dörrstängare med standardarm

Dörrmontage gångjärnssida

Detta montage omfattar följande komponenter:			Kommentar:
	Dörrstängarhus	DC200 / DC300	I denna applikation kan även DC300DA (fördröjd stängning) användas
	Standardarm	L190	Karmdjup max 12 mm
	Uppställningsarm	L191	Uppställningsarm, Karmdjup max 12 mm. - Får INTE användas på branddörrar.
	Standardarm, ej delbar	L199	Ej delbar, Karmdjup max 12 mm. Rekommenderas till branddörrar
	Standardarm	D3014	Standrardarm med gängad standardarm, Karmdjup max 12 mm
Vid behov tillkommer följande komponenter:			
	Montageplatta	A120	För dörrstängarhus





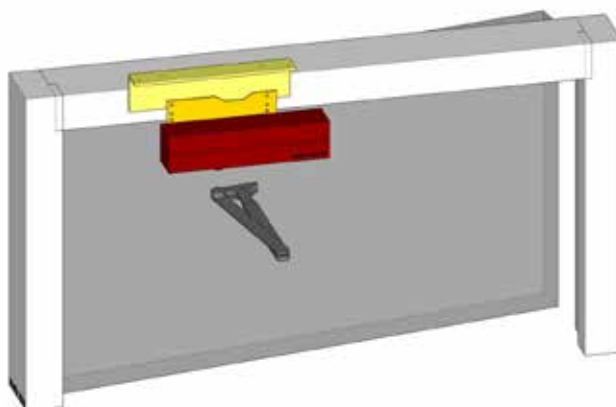



Artikelnummer

		Produkt	Silver	Brun	Svart	Vit	Rostfritt	
	DC200	Komplett (DC200, L190, A120)	706140100170	-	-	-	-	-
	DC300	Komplett (DC300, L190, A120)	706141100170	-	-	-	-	-
	DC200	Dörrstängarhus	DC200-----EV1-	DC200-----8014	DC200-----9005	DC200-----9016	DC200-----35--	-
	DC300	Dörrstängarhus	DC300-----EV1-	DC300-----8014	DC300-----9005	DC300-----9016	DC300-----35--	-
	DC300DA	Dörrstängarhus	DC310-----EV1-	DC310-----8014	DC310-----9005	DC310-----9016	-	-
	L190	Armsystem	DCL190-----EV1-	DCL190-----8014	DCL190-----9005	DCL190-----9016	DCL190-----35--	-
	L191	Armsystem	DCL191-----EV1-	DCL191-----8014	DCL191-----9005	DCL191-----9016	-	-
	L199	Armsystem	DCL199-----EV1-	DCL199-----8014	DCL199-----9005	DCL199-----9016	-	-
	D3014	Armsystem	815405 100 170	815405 100 173	-	815405 100 171	-	-
	A120	Montageplatta	-	-	-	-	-	DCA120-----40















ASSA ABLOY DC200 / DCC300, dörrstängare med standardarm

Dörrmontage anslagsida



Detta montage omfattar följande komponenter:			Kommentar:
	Dörrstängarhus	DC200 / DC300	I denna applikation kan även DC300DA (fördröjd stängning) användas
	Standardarm	L190	Karmdjup max 100 mm
	Uppställningsarm	L191	Uppställningsarm, Karmdjup max 70 mm. - Får INTE användas på branddörrar
	Standardarm, förlängd	L198	Karmdjup 100 - 200 mm
	Standardarm, ej delbar	L199	Ej delbar, Karmdjup max 100 mm. Rekommenderas till branddörrar
	Standardarm	D3014	Standrardarm med gängad standardarm, Karmdjup max 70 mm
Vid behov tillkommer följande komponenter:			
	Montageplatta	A120	För dörrstängarhus
	Vinkelkonsol	A123	För montage i karmöverstycke eller infodring. Krävs vid karmdjup över 70/100/200 mm (beroende på arm)

Artikelnummer

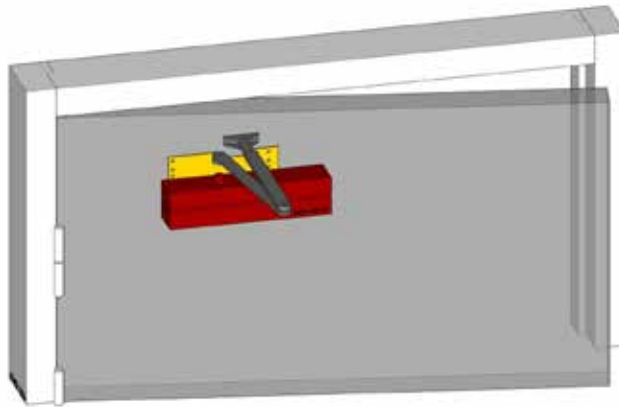

		Produkt	Silver	Brun	Svart	Vit	Rostfritt	
	DC200	Komplett (DC200, L190, A120)	706140 100 170	-	-	-	-	-
	DC300	Komplett (DC300, L190, A120)	706141 100 170	-	-	-	-	-
	DC200	Dörrstängarhus	DC200-----EV1-	DC200-----8014	DC200-----9005	DC200-----9016	DC200-----35--	-
	DC300	Dörrstängarhus	DC300-----EV1-	DC300-----8014	DC300-----9005	DC300-----9016	DC300-----35--	-
	DC300DA	Dörrstängarhus	DC310-----EV1-	DC310-----8014	DC310-----9005	DC310-----9016	-	-
	L190	Armsystem	DCL190----EV1-	DCL190----8014	DCL190----9005	DCL190----9016	DCL190----35--	-
	L191	Armsystem	DCL191----EV1-	DCL191----8014	DCL191----9005	DCL191----9016	-	-
	L198	Armsystem	DCL198----EV1-	DCL198----8014	DCL198----9005	DCL198----9016	-	-
	L199	Armsystem	DCL199----EV1-	DCL199----8014	DCL199----9005	DCL199----9016	-	-
	D3014	Armsystem	815405 100 170	815405 100 173	-	815405 100 171	-	-
	A120	Montageplatta	-	-	-	-	-	DCA120-----40
	A123	Vinkelkonsol	DCA123-----EV1-	-	-	-	-	-



ASSA ABLOY DC347 "Superman" Extra stark dörrstängare med standardarm Dörrmontage gångjärnssida

Detta montage omfattar följande komponenter:			Kommentar:
	Dörrstängarhus	DC347	Extra stark dörrstängare (EN 5-7)
	Standardarm	L197	Förstärkt armsystem, Karmdjup max 12 mm
Vid behov tillkommer följande komponenter:			
	Montageplatta	A126	För dörrstängarhus

Artikelnummer

		Produkt	Silver	Brun	Svart	Vit	
	DC347	Dörrstängarhus	DC347-----EV1-	DC347-----8014	DC347-----9005	DC347-----9016	-
	L197	Armsystem	DCL197-----EV1-	DCL197-----8014	DCL197-----9005	DCL197-----9016	-
	A126	Montageplatta	-	-	-	-	DCA126-----40

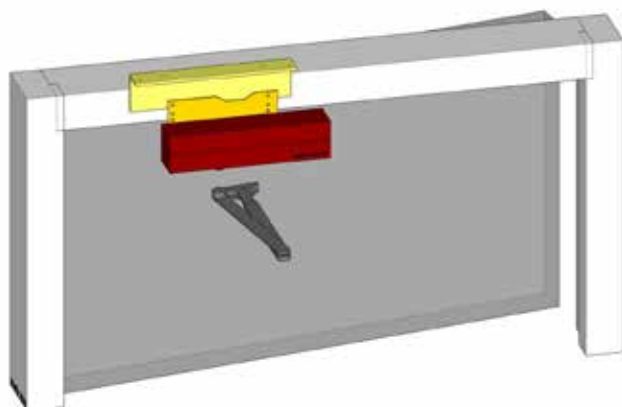

ASSA ABLOY DC347 "Superman" Extra stark dörrstängare med standardarm Karmmontage anslagssida







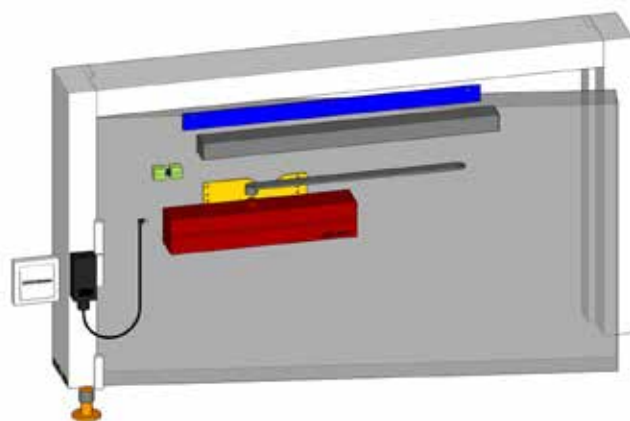

Detta montage omfattar följande komponenter:			Kommentar:
	Dörrstängarhus	DC347	Extra stark dörrstängare (EN 5-7)
	Standardarm	L197	Förstärkt armsystem, Karmdjup max 100 mm
Vid behov tillkommer följande komponenter:			
	Montageplatta	A126	För dörrstängarhus
	Vinkelkonsol	A107	För montage i karmöverstycke eller infodring. Krävs vid karmdjup över 100 mm.

Artikelnummer









		Produkt	Silver	Brun	Svart	Vit	
	DC347	Dörrstängarhus	DC347-----EV1-	DC347-----8014	DC347-----9005	DC347-----9016	-
	L197	Armsystem	DCL197-----EV1-	DCL197-----8014	DCL197-----9005	DCL197-----9016	-
	A126	Montageplatta	-	-	-	-	DCA126-----40
	A107	Vinkelkonsol	DCA107-----EV1-	-	-	-	-



ASSA ABLOY DC700G-FM, dörrstängare för frisving eller elektromekanisk uppställning Dörrmontage gångjärnssida





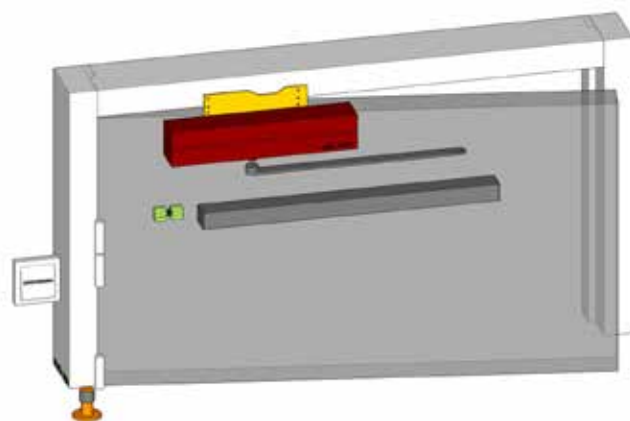

Detta montage omfattar följande komponenter:		Kommentar:
	Dörrstängarhus	DC700G-FM
	Glidskena / armsystem	G795
	Glidskena / armsystem	G195
	Styrmodul	A189
Kommentar: Frisving. Karmdjup max 13 mm		
Kommentar: Ger elektromekanisk uppställning i denna applikation. Karmdjup max 13 mm		
Kommentar: Monteras på karm / vägg		
Vid behov tillkommer följande komponenter:		
	Montageplatta	A120
	Montageplatta	A115
	Öppningsdämpare	A153
Kommentar: För dörrstängarhus		
Kommentar: För glidskena / armsystem		
Kommentar: Begränsar öppningsvinkeln <130° - Minskar påfrestningen på glidskena och dörrstängarhus		
Vid montage av armsystem med elektromekanisk uppställningsanordning rekommenderas:		
	Dörrstängningsknapp	1007
Vid montage av frisving funktion rekommenderas:		
	Dörrstopp	
Kommentar: Gäller frisving armsystem G795		

Artikelnummer





	Produkt	Silver	Brun	Svart	Vit	
	DC700G-FM Dörrstängarhus	DC700G-FM--EV1-	DC700G-FM--8014	DC700G-FM--9005	DC700G-FM--9016	-
	G795 Armsystem	DCG795-----EV1-	DCG795-----8014	DCG795-----9005	DCG795-----9016	-
	G195 Armsystem	DCG195-----EV1-	DCG195-----8014	DCG195-----9005	DCG195-----9016	-
	A189 Styrmodul	-	-	-	-	DCA189-----40
	A120 Montageplatta	-	-	-	-	DCA120-----40
	A115 Montageplatta	DCA115-----EV1-	DCA115-----8014	DCA115-----9005	DCA115-----9016	-
	A153 Öppningsdämpare	-	-	-	-	DCA153-----40
	1007 Dörrstängningsknapp	-	-	-	812345 100 000	-



ASSA ABLOY DC700G-FM, dörrstängare för frisving eller elektromekanisk uppställning Karmmontage gångjärnssida





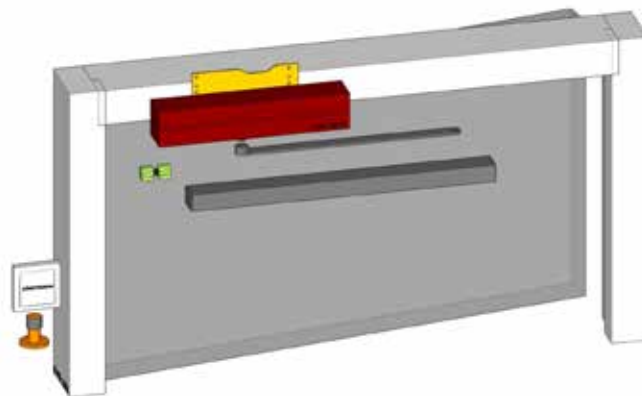

Detta montage omfattar följande komponenter:			Kommentar:
	Dörrstängarhus	DC700G-FM	
	Glidskena / armsystem	G795	Frisving. Karmdjup max 3 mm
	Glidskena / armsystem	G195	Ger elektromekanisk uppställning i denna applikation. Karmdjup max 3 mm
Vid behov tillkommer följande komponenter:			
	Montageplatta	A120	För dörrstängarhus
	Öppningsdämpare	A153	Begränsar öppningsvinkeln <130° - Minskar påfrestningen på glidskena och dörrstängarhus
Vid montage av armsystem med elektromekanisk uppställningsanordning rekommenderas:			
	Dörrstängningsknapp	1007	
Vid montage av frisving funktion rekommenderas:			
	Dörrstopp		Gäller frisving armsystem G795

Artikelnummer





	Produkt	Silver	Brun	Svart	Vit	
	DC700G-FM Dörrstängarhus	DC700G-FM--EV1-	DC700G-FM--8014	DC700G-FM--9005	DC700G-FM--9016	-
	G795 Armsystem	DCG795-----EV1-	DCG795-----8014	DCG795-----9005	DCG795-----9016	-
	G195 Armsystem	DCG195-----EV1-	DCG195-----8014	DCG195-----9005	DCG195-----9016	-
	A120 Montageplatta	-	-	-	-	DCA120-----40
	A153 Öppningsdämpare	-	-	-	-	DCA153-----40
	1007 Dörrstängningsknapp	-	-	-	812345 100 000	-



ASSA ABLOY DC700G-FM, dörrstängare för frisving eller elektromekanisk uppställning Karmmontage anslagsida







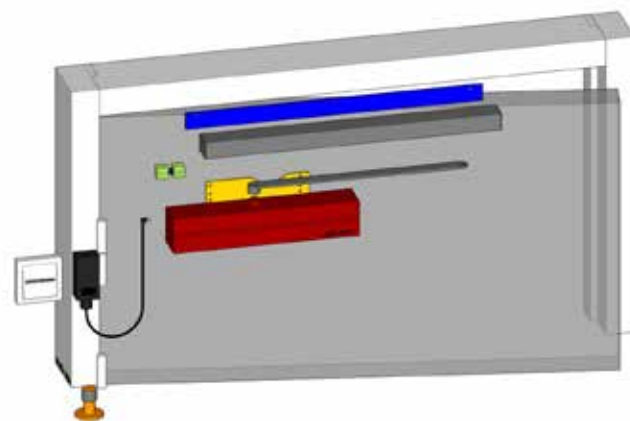

Detta montage omfattar följande komponenter:		Kommentar:
	Dörrstängarhus	DC700G-FM
	Glidskena / armsystem	G795
	Glidskena / armsystem	G195
		Frisving. Karmdjup max 15 mm
		Ger elektromekanisk uppställning i denna applikation. Karmdjup max 15 mm
Vid behov tillkommer följande komponenter:		
	Montageplatta	A120
	Öppningsdämpare	A153
		För dörrstängarhus
		Begränsar öppningsvinkeln <130° - Minskar påfrestningen på glidskena och dörrstängarhus
Vid montage av armsystem med elektromekanisk uppställningsanordning rekommenderas:		
	Dörrstängningsknapp	1007
Vid montage av frisving funktion rekommenderas:		
	Dörrstopp	
		Gäller frisving armsystem G795

Artikelnummer







	Produkt	Silver	Brun	Svart	Vit	
	DC700G-FM Dörrstängarhus	DC700G-FM--EV1-	DC700G-FM--8014	DC700G-FM--9005	DC700G-FM--9016	-
	G795 Armsystem	DCG795-----EV1-	DCG795-----8014	DCG795-----9005	DCG795-----9016	-
	G195 Armsystem	DCG195-----EV1-	DCG195-----8014	DCG195-----9005	DCG195-----9016	-
	A120 Montageplatta	-	-	-	-	DCA120-----40
	A153 Öppningsdämpare	-	-	-	-	DCA153-----40
	1007 Dörrstängningsknapp	-	-	-	812345 100 000	-



ASSA ABLOY DC640, dörrstängare för frisving eller elektromekanisk uppställning Dörrmontage gångjärnssida





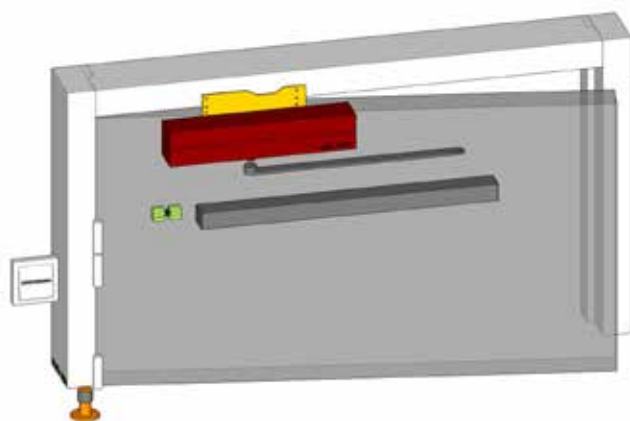

Detta montage omfattar följande komponenter:			Kommentar:
	Dörrstängarhus	DC640	Montageplatta A126 ingår
	Montageplatta	A126	Levereras med dörrstängarhus DC640
	Glidskena / armsystem	G694	Frisving, Karmdjup max 15 mm.
	Glidskena / armsystem	G195	Ger elektromekanisk uppställning i denna applikation, Karmdjup max 15 mm.
	Styrmodul	FD140	Monteras på karm / vägg
Vid behov tillkommer följande komponenter:			
	Montageplatta	A115	För glidskena / armsystem
	Öppningsdämpare	A153	Begränsar öppningsvinkeln <130° - Minskar påfrestningen på glidskena och dörrstängarhus
Vid montage av armsystem med elektromekanisk uppställningsanordning rekommenderas:			
	Dörrstängningsknapp	1007	
Vid montage av frisving funktion rekommenderas:			
	Dörrstopp		Gäller frisving armsystem G694

Artikelnummer





	Produkt	Silver	Brun	Svart	Vit	
	DC640 Dörrstängarhus (A126 ingår)	DC640-----EV1-	DC640-----8014	DC640-----9005	DC640-----9016	-
	G694 Armsystem	DCG694-----EV1-	-	-	-	-
	G195 Armsystem	DCG195-----EV1-	DCG195-----8014	DCG195-----9005	DCG195-----9016	-
	FD140 Styrmodul	-	-	-	-	818711 100 000
	A115 Montageplatta	DCA115-----EV1-	DCA115-----8014	DCA115-----9005	DCA115-----9016	-
	A153 Öppningsdämpare	-	-	-	-	DCA153-----40
	1007 Dörrstängningsknapp	-	-	-	812345 100 000	-



ASSA ABLOY DC640, dörrstängare för frisving eller elektromekanisk uppställning Dörrmontage gångjärnssida



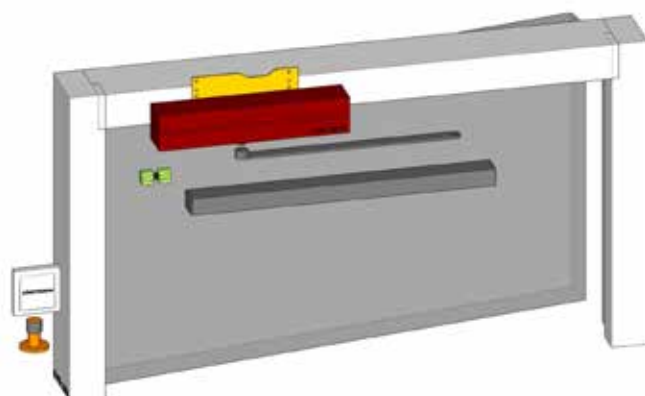

Detta montage omfattar följande komponenter:		Kommentar:
	Dörrstängarhus DC640	Montageplatta A126 ingår
	Montageplatta A126	Levereras med dörrstängarhus DC640
	Glidskena / armsystem G694	Frisving, Karmdjup max 3 mm.
	Glidskena / armsystem G195	Ger elektromekanisk uppställning i denna applikation, Karmdjup max 3 mm.
Vid behov tillkommer följande komponenter:		
	Öppningsdämpare A153	Begränsar öppningsvinkeln <130° - Minskar påfrestningen på glidskena och dörrstängarhus
Vid montage av armsystem med elektromekanisk uppställningsanordning rekommenderas:		
	Dörrstängningsknapp 1007	
Vid montage av frisving funktion rekommenderas:		
	Dörrstopp	Gäller frisving armsystem G694

Artikelnummer



	Produkt	Silver	Brun	Svart	Vit	
	DC640 Dörrstängarhus (A126 ingår)	DC640-----EV1-	DC640-----8014	DC640-----9005	DC640-----9016	-
	G694 Armsystem	DCG694-----EV1-	-	-	-	-
	G195 Armsystem	DCG195-----EV1-	DCG195-----8014	DCG195-----9005	DCG195-----9016	-
	A153 Öppningsdämpare	-	-	-	-	DCA153-----40
	1007 Dörrstängningsknapp	-	-	-	812345 100 000	-



ASSA ABLOY DC640, dörrstängare för frisving eller elektromekanisk uppställning Karmmontage anslagsida





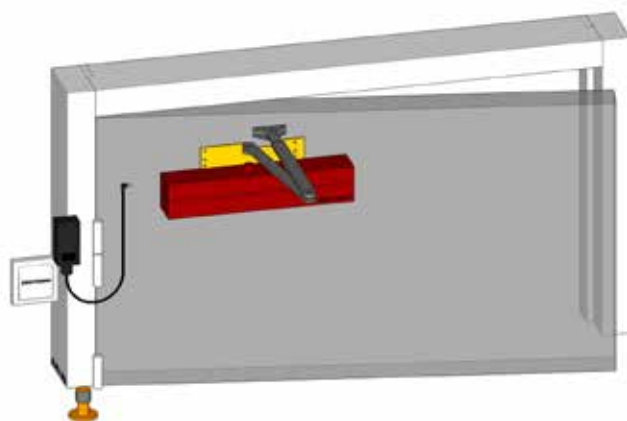

Detta montage omfattar följande komponenter:			Kommentar:
	Dörrstängarhus	DC640	Montageplatta A126 ingår
	Montageplatta	A126	Levereras med dörrstängarhus DC640
	Glidskena / armsystem	G694	Frisving, Karmdjup max 3 mm.
	Glidskena / armsystem	G195	Ger elektromekanisk uppställning i denna applikation, Karmdjup max 3 mm.
Vid behov tillkommer följande komponenter:			
	Öppningsdämpare	A153	Begränsar öppningsvinkeln <130° - Minskar påfrestningen på glidskena och dörrstängarhus
Vid montage av armsystem med elektromekanisk uppställningsanordning rekommenderas:			
	Dörrstängningsknapp	1007	
Vid montage av frisving funktion rekommenderas:			
	Dörrstopp		Gäller frisving armsystem G694

Artikelnummer





	Produkt	Silver	Brun	Svart	Vit	
	DC640 Dörrstängarhus (A126 ingår)	DC640-----EV1-	DC640-----8014	DC640-----9005	DC640-----9016	-
	G694 Armsystem	DCG694-----EV1-	-	-	-	-
	G195 Armsystem	DCG195-----EV1-	DCG195-----8014	DCG195-----9005	DCG195-----9016	-
	A153 Öppningsdämpare	-	-	-	-	DCA153-----40
	1007 Dörrstängningsknapp	-	-	-	812345 100 000	-



ASSA ABLOY DC640, dörrstängare för frisving eller elektromekanisk uppställning Dörrmontage gångjärnssida





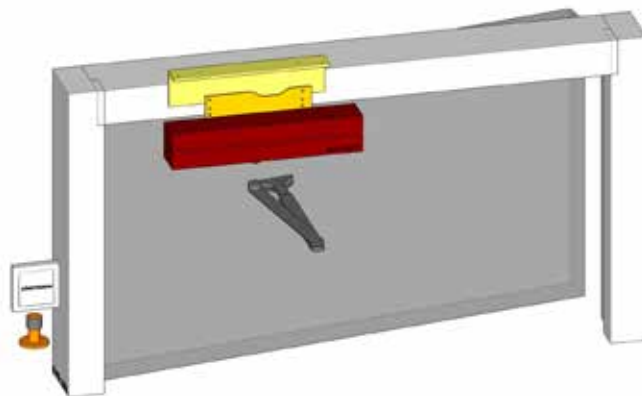

Detta montage omfattar följande komponenter:		Kommentar:	
	Dörrstängarhus	DC640	Montageplatta A126 ingår
	Montageplatta	A126	Levereras med dörrstängarhus DC640
	Standardarm, frisving	L690	Frisving, Karmdjup max 15 mm.
	Standardarm	L190	Ger elektromekanisk uppställning i denna applikation, Karmdjup max 15 mm.
	Styrm modul	FD140	Monteras på karm / vägg
Vid montage av armsystem med elektromekanisk uppställningsanordning rekommenderas:			
	Dörrstängningsknapp	1007	
Vid montage av frisving funktion rekommenderas:			
	Dörrstopp		Gäller frisving armsystem L690

Artikelnummer





	Produkt	Silver	Brun	Svart	Vit	
	DC640 Dörrstängarhus (A126 ingår)	DC640-----EV1-	DC640-----8014	DC640-----9005	DC640-----9016	-
	L690 Standardarm, frisving	DCL690-----EV1-	-	-	-	-
	L190 Standardarm	DCL190-----EV1-	DCL190-----8014	DCL190-----9005	DCL190-----9016	-
	FD140 Styrm modul	-	-	-	-	818711 100 000
	1007 Dörrstängningsknapp	-	-	-	812345 100 000	-



ASSA ABLOY DC640, dörrstängare för frisving eller elektromekanisk uppställning Karmmontage anslagsida

Detta montage omfattar följande komponenter:		Kommentar:
	Dörrstängarhus DC640	Montageplatta A126 ingår
	Montageplatta A126	Levereras med dörrstängarhus DC640
	Standardarm, frisving L690	Frisving, Karmdjup max 100 mm.
	Standardarm L190	Ger elektromekanisk uppställning i denna applikation, Karmdjup max 100 mm.
Vid behov tillkommer följande komponenter:		
	Vinkelkonsol A107	För montage i karmöverstycke eller infodring. Krävs vid karmdjup över 100 mm
Vid montage av armsystem med elektromekanisk uppställningsanordning rekommenderas:		
	Dörrstängningsknapp 1007	
Vid montage av frisving funktion rekommenderas:		
	Dörrstopp	Gäller frisving armsystem L690

Artikelnummer

	Produkt	Silver	Brun	Svart	Vit	
	DC640 Dörrstängarhus (A126 ingår)	DC640-----EV1-	DC640-----8014	DC640-----9005	DC640-----9016	-
	L690 Standardarm, frisving	DCL690-----EV1-	-	-	-	-
	L190 Standardarm	DCL190-----EV1-	DCL190-----8014	DCL190-----9005	DCL190-----9016	-
	A107 Vinkelkonsol	DCA107-----EV1-	-	-	-	-
	1007 Dörrstängningsknapp	-	-	-	812345 100 000	-

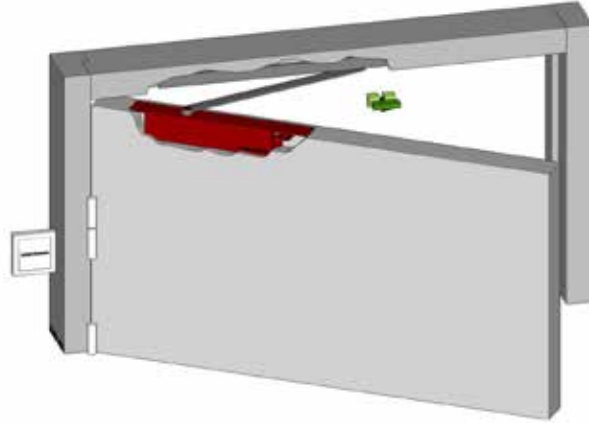

ASSA ABLOY DC840 / DC860 infälld dörrstängare enkeldörr

OBS! Infällda dörrstängare ställer extra stora krav på dörrens konstruktion.

Kontrollera gärna med dörrleverantören att vald dörrtyp är anpassad för montage av infälld dörrstängare.

Detta montage omfattar följande komponenter:			Kommentar:
	Dörrstängarhus	DC840 / DC860	
	Glidskena / armsystem	G892	Armsystem lågprofil, kan INTE användas med A152, A153
	Glidskena / armsystem	G893	Armsystem standard
	Glidskena / armsystem	G880	Armsystem med elektromekanisk uppställningsanordning, kan INTE användas med A152, A153
Vid behov tillkommer följande komponenter:			
	Uppställningsanordning	A152*	Uppställningsvinkel <130° - Får INTE användas på branddörrar
	Öppningsdämpare	A153*	Begränsar öppningsvinkeln <130° - Minskar påfrestningen på glidskena och dörrstängarhus
Vid montage av armsystem med elektromekanisk uppställningsanordning rekommenderas:			
	Dörrstängningsknapp	1007	Gäller armsystem G880
* A152 och A153 kan inte monteras i samma dörr			

Artikelnummer

	Produkt	Silver	Brun	Svart	Vit	
	DC840 Dörrstängarhus	DC840-----EV1-	-	-	-	-
	DC860 Dörrstängarhus	DC860-----EV1-	-	-	-	-
	G892 Armsystem lågprofil	DCG892-----EV1-	-	-	-	-
	G893 Armsystem	DCG893-----EV1-	-	-	-	-
	G880 Armsystem	DCG880-----EV1-	-	-	-	-
	A152 Uppställningsanordning	-	-	-	-	DCA152-----40
	A153 Öppningsdämpare	-	-	-	-	DCA153-----40
	1007 Dörrstängningsknapp	-	-	-	812345 100 000	-

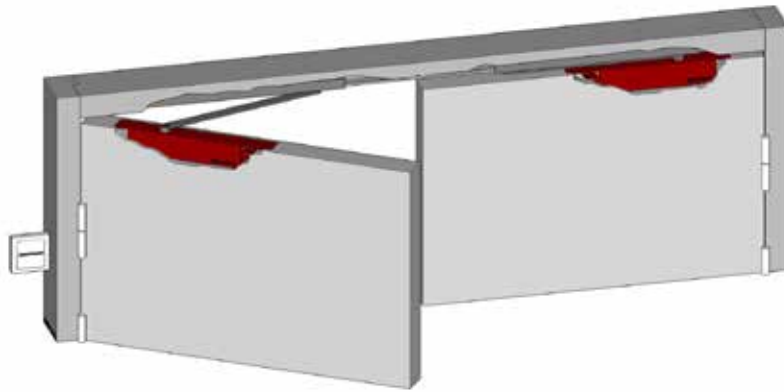

ASSA ABLOY DC840 / DC860 infälld dörrstängare pardörr

OBS! Infällda dörrstängare ställer extra stora krav på dörrens konstruktion.

Kontrollera gärna med dörrleverantören att vald dörrtyp är anpassad för montage av infälld dörrstängare.

Detta montage omfattar följande komponenter:			Kommentar:
	Dörrstängarhus	DC840 / DC860	
	Glidskena / armsystem	G881	Armsystem med inbyggd koordinatör
	Glidskena / armsystem	G882	Armsystem med inbyggd koordinatör och 2 st elektromekaniska uppställningsanordningar
	Glidskena / armsystem	G884	Armsystem med inbyggd koordinatör och 1 st elektromekaniska uppställningsanordningar
Vid montage av armsystem med elektromekanisk uppställningsanordning rekommenderas:			
	Dörrstängningsknapp	1007	Gäller armsystem G882, G884

Artikelnummer

	Produkt	Silver	Brun	Svart	Vit	
	DC840 Dörrstängarhus	DC840-----EV1-	-	-	-	-
	DC860 Dörrstängarhus	DC860-----EV1-	-	-	-	-
	G881 Armsystem	DCG881-----EV1-	-	-	-	-
	G882 Armsystem	DCG882-----EV1-	-	-	-	-
	G884 Armsystem	DCG884-----EV1-	-	-	-	-
	1007 Dörrstängningsknapp	-	-	-	812345 100 000	-

ASSA ABLOY is the global
leader in door opening solutions,
dedicated to satisfying
end-user needs for security,
safety and convenience

ASSA ABLOY

ASSA ABLOY Opening Solutions Sweden
P.O. Box 371
SE-631 05 Eskilstuna
Sweden

Phone +46 (0)16 17 70 00
Fax +46 (0)16 17 70 40

Customer support:
Phone intl. +46 16 17 71 00
Phone nat. 0771 640 640
Fax +46 (0)16 17 73 72

e-mail: helpdesk.se.openingsolutions@assaabloy.com
www.assaabloyopeningsolutions.se